

Formexperten.

Framax Xlife universallucka SCC 0,90x2,70m

Användarinformation

Anvisningar för montering och användning

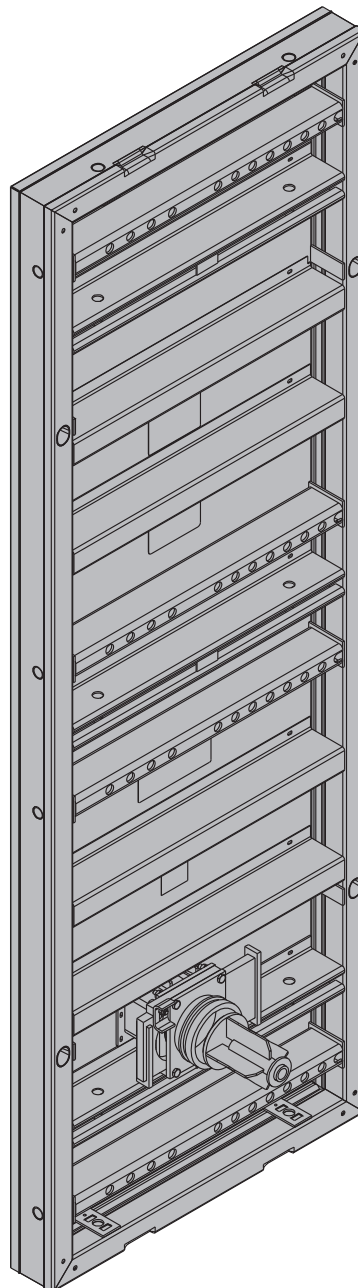

Produktbeskrivning

Med Framax Xlife universallucka SCC kan självkomprimerande betong (SCC) fyllas enkelt och snabbt med den integrerade slanganslutningen.

Användningsexempel

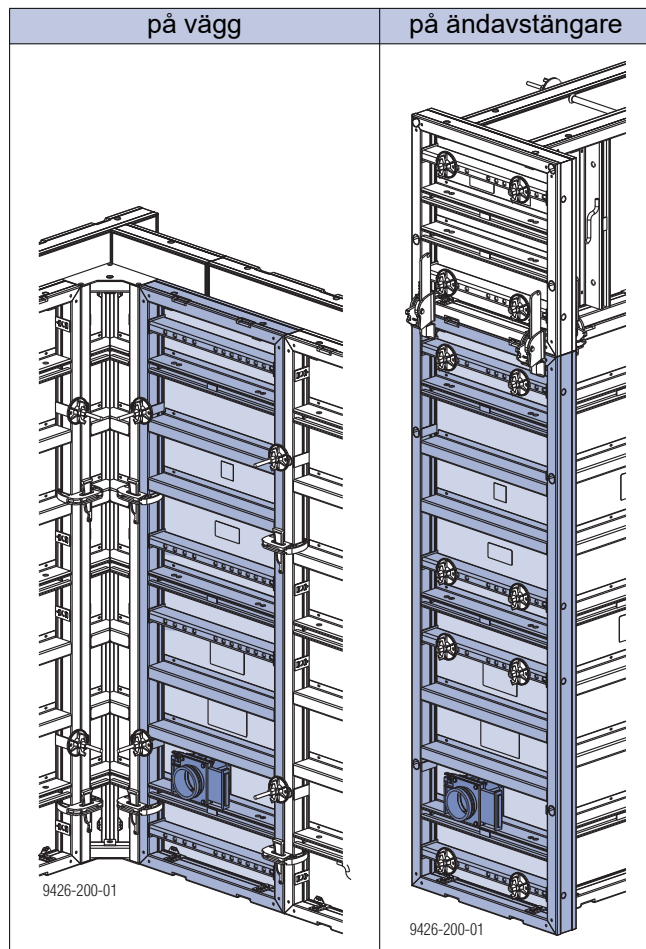

Montering och gjutning



INFORMATION

- Ej lämpad för fyllning av konventionell betong!
- Luckan kan användas på vägg och som ändavstängare.
- Max. påfyllningshöjd vid påbyggd form: 3,30 m.
- Vid användning som ändavstängare är vägg tjocklekar på 15 - 45 cm i steg om 5 cm möjligt.



Beakta användarinformationen "Luckform Framax Xlife".

Framax Xlife universallucka

- ▶ Lyft upp låsspärren, portventilen och ta bort förslutningsdelen.

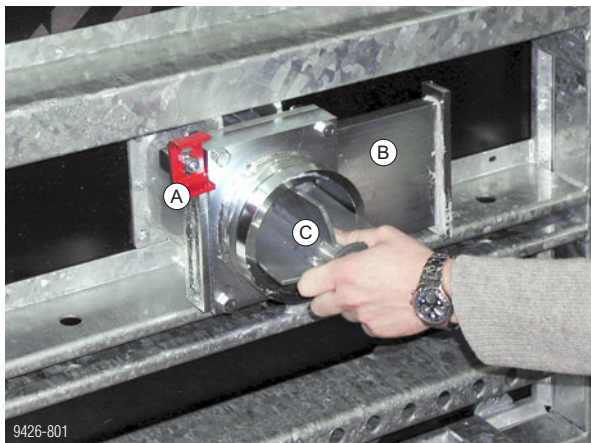

Förbereda pumpslangen

- ▶ Fäst adapter D125 SCC med slangkopplingen på pumpslangen.

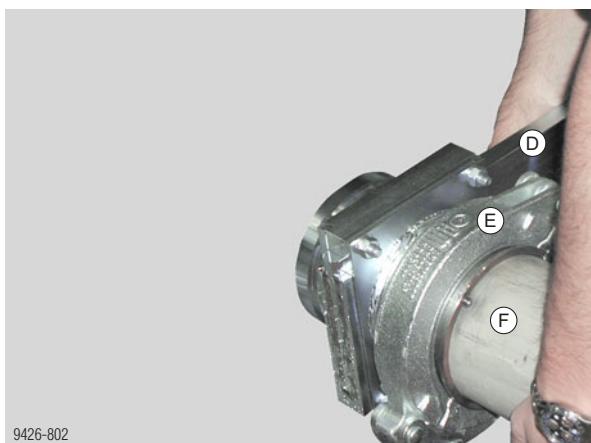

Före gjutning

- ▶ Fixera pumpslangen med slangkoppling på adapter D125 SCC på Framax Xlife-universallucka SCC. Öppna därefter båda portventilerna.

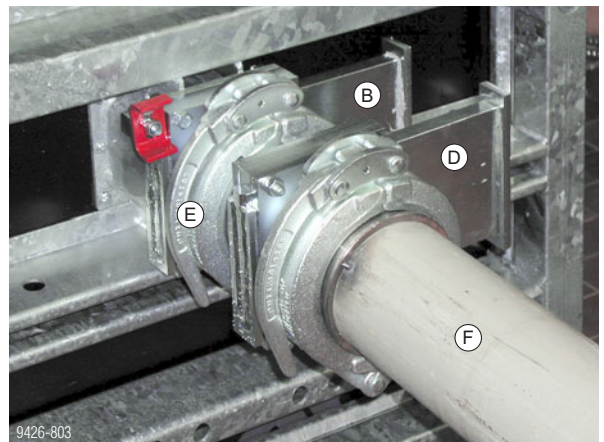

- ▶ Gjutningen kan börja.

Efter gjutningen

- ▶ Lyft upp låsspärren, stäng båda portventilerna.

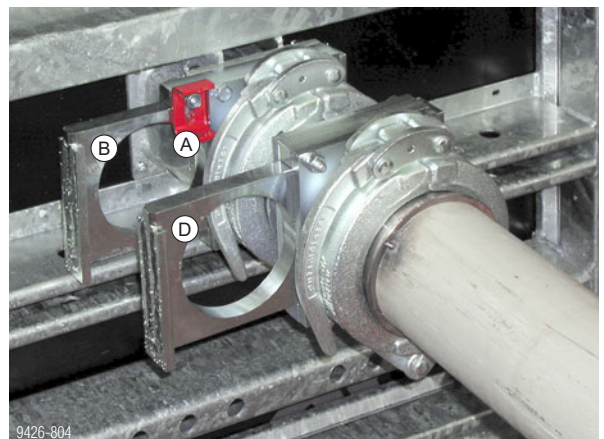

- ▶ Lossa slangkopplingen mellan de båda portventilerna.

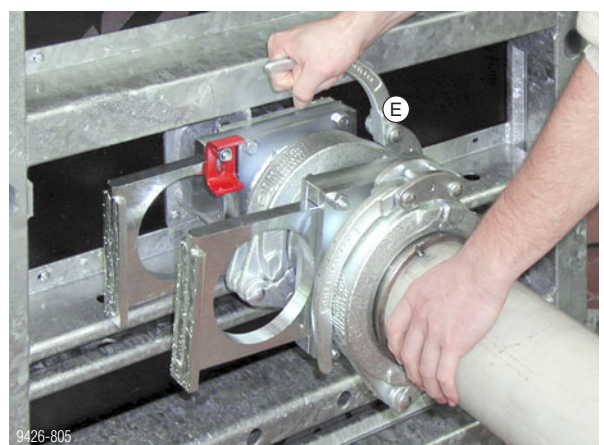

- Demontera pumpslangen tillsammans med adapter D125 SCC från luckan.

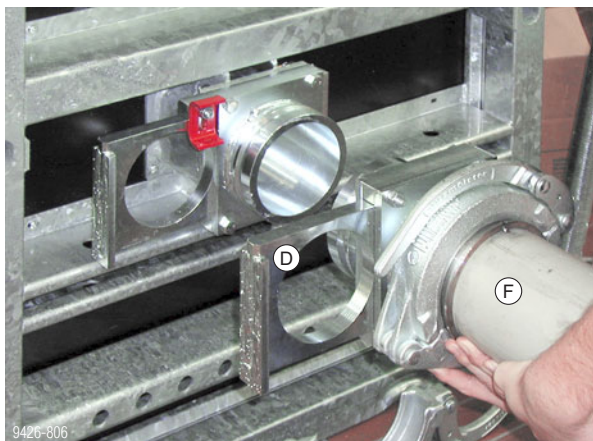

- Rengör portventilen och sätt in förslutningsdelen.

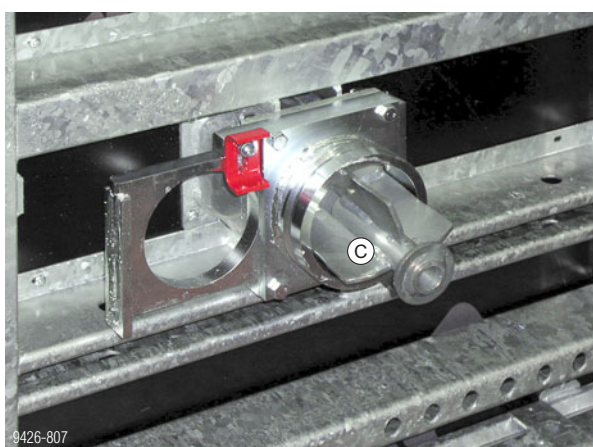

- Montera Framax spindelstykke SCC med slangkopplingen på Framax Xlife universallucka SCC och skruva förslutningsdelen fram till portventilen.

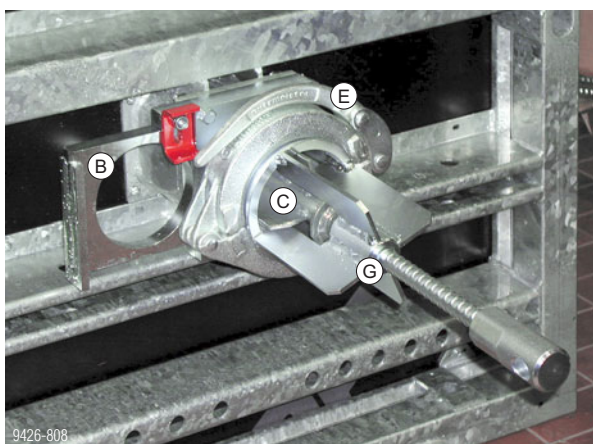

- Lyft upp låsspärren och öppna portventilen. Skruva in förslutningsdelen med Framax spindelstykke SCC till anslag.

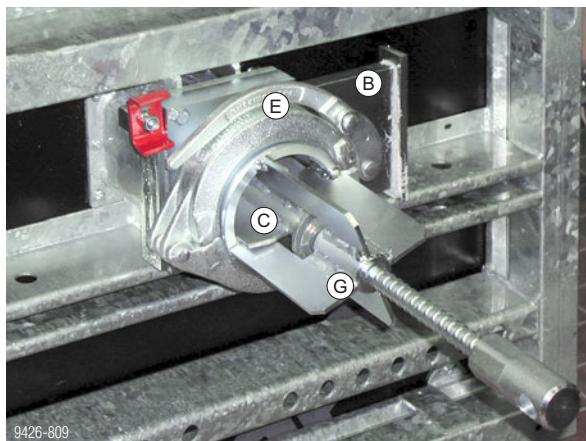

Genom detta trycks betongpluggen som är kvar ut.

- Stäng portventilen och säkra med låsspärren mot att öppnas oavsiktligt. Demontera sedan Framax spindelstykke SCC.

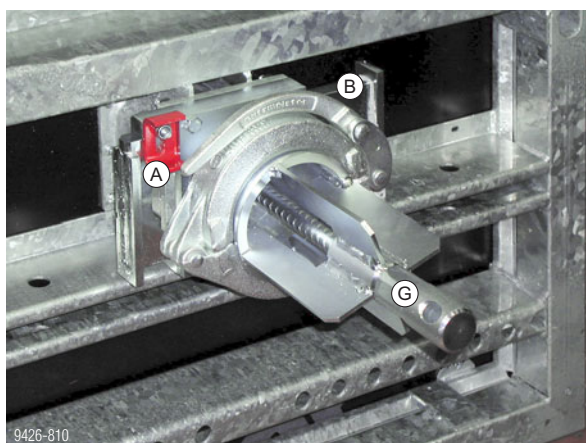

- Gjutningen avslutad. Rengör portventilen.

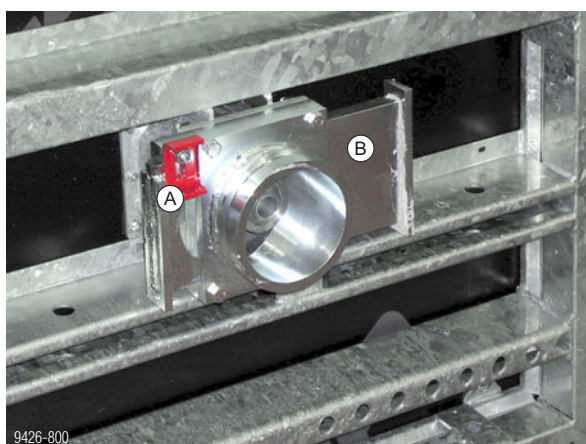

- A Låsspärr
- B Integrerad portventil
- C Förslutningsdel
- D Adapter D125 SCC
- E Slangkoppling
- F Pumpslang
- G Framax spindelstykke SCC

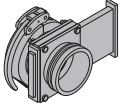
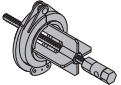
	[kg]	Artikel nr.		[kg]	Artikel nr.
Framax Xlife universallucka SCC 0,90x2,70m Framax Xlife-Uni-Element SCC 0,90x2,70m galvaniserad, pulvermålad	170,3	588119500			
Adapter D125 SCC Sperrschieber D125 SCC galvaniserad längd: 18 cm bredd: 33 cm höjd: 27 cm	18,0	588127000			
Framax spindelstycke SCC Framax-Spindelaufsatz SCC galvaniserad längd: 48 cm diameter: 27 cm	10,0	588121000			

Över hela världen nära dig

Doka räknas till de globalt ledande företagen inom utveckling, tillverkning och försäljning av formteknik för alla områden inom byggtekniken.

Med mer än 160 filialer och logistikcentraler i mer än 70 länder har Doka Group ett effektivt försäljningsnät och

garanterar på så sätt att materiel och teknisk support tillhandahålls snabbt och professionellt.

Doka Group är ett företag inom Umdasch Group och sysselsätter globalt mer än 6 000 medarbetare.

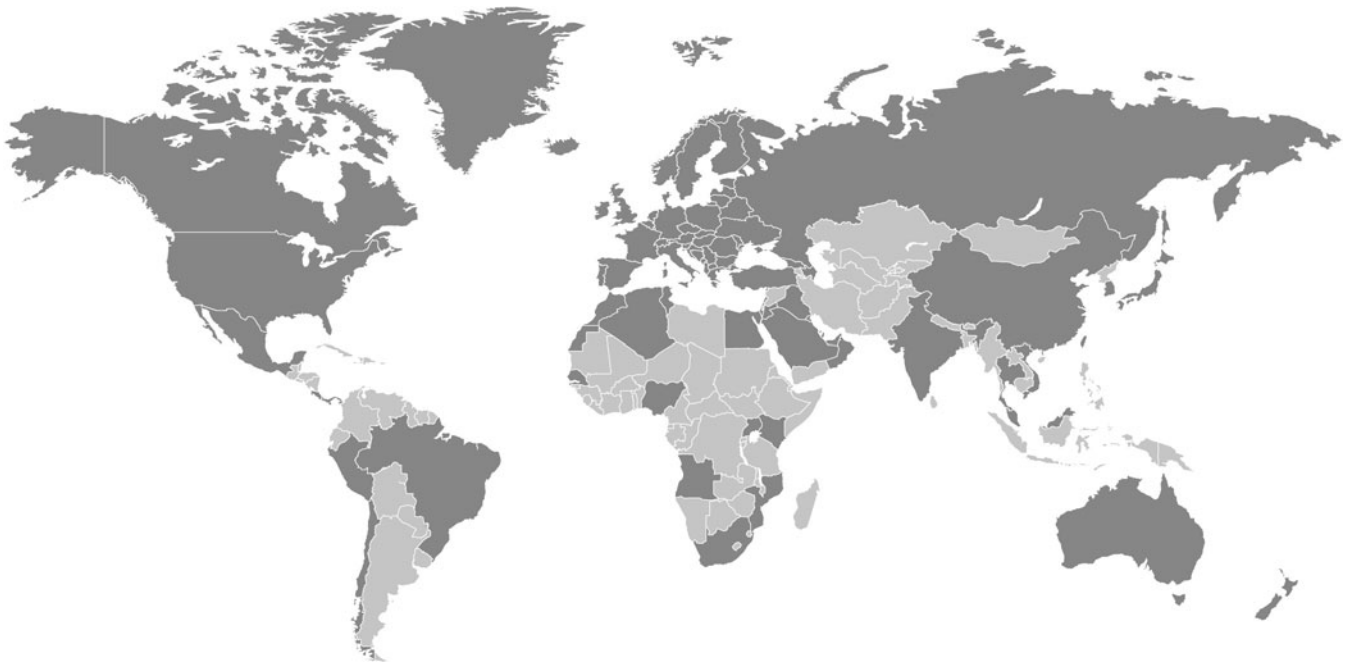

www.doka.com/framax-xlife