

# Palet Frami 1,20m și 1,50m

**Nr. art. 588478000 Nr. art. 588476000**

**începând cu anul de fabricație 1997**

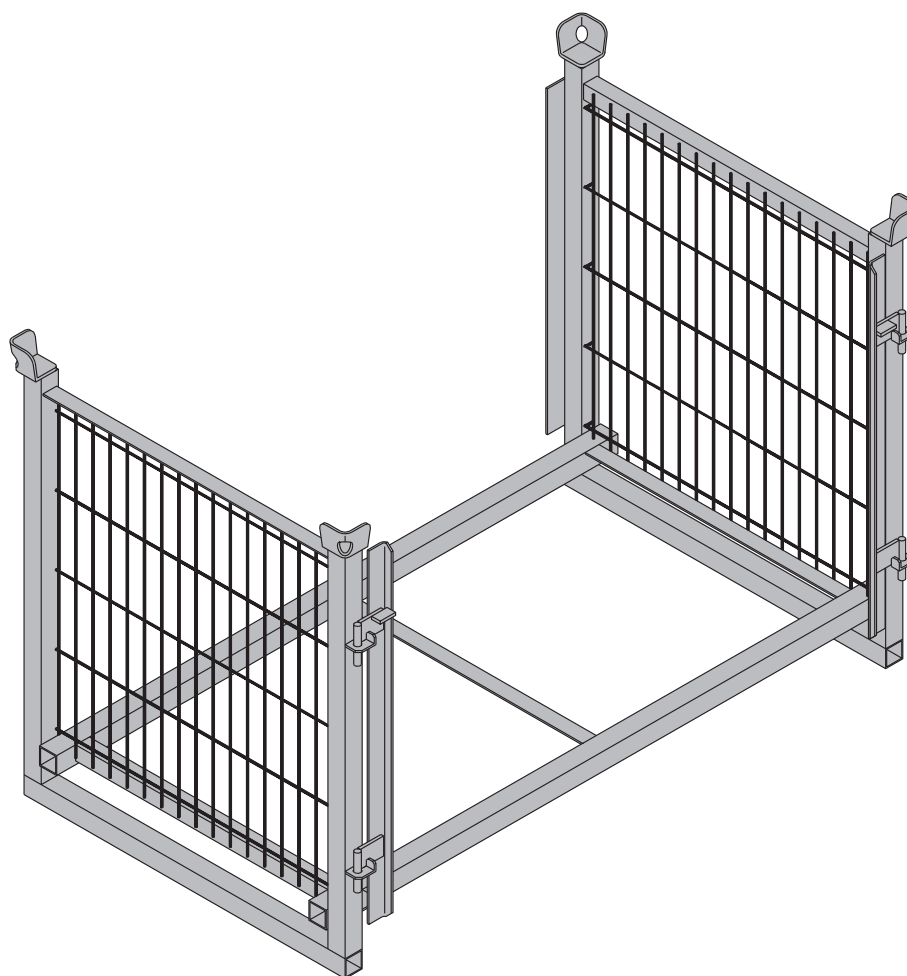

# Prezentarea produsului

## Descrierea produsului

Palet Frami 1,20m și 1,50m este un **mijloc de transport și depozitare** indicat exclusiv pentru panourile Frami.



- Doka nu răspunde de produsele modificate!
- Reparațiile vor fi efectuate doar de către producător!

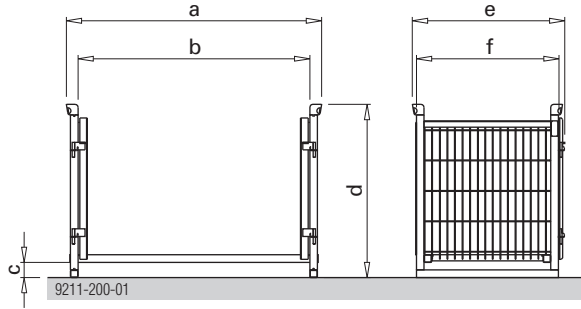

c ... 100 mm  
d ... 1140 mm  
e ... 1004 mm  
f ... 939 mm

	Paletă Frami	
	1,20m	1,50m
a	1379	1679
b	1225	1525

## Datele de pe plăcuța de construcție (Paletă Frami 1,20m)

Doka Industrie GmbH, A-3300 Amstetten

Denumire: Paletă Frami 1,20m

Nr. art.: 588478000

Greutate proprie: 68,0 kg (149,9 lbs)

Capacitatea portantă max.: 800 kg (1760 lbs)

Sarcină suplimentară admisibilă: 3500 kg (7710 lbs)

Anul de fabricație: vezi pe tăblița de inscripționare

## Datele de pe plăcuța de construcție (Paletă Frami 1,50m)

Doka Industrie GmbH, A-3300 Amstetten

Denumire: Paletă Frami 1,50m

Nr. art.: 588476000

Greutate proprie: 74,0 kg (163,1 lbs)

Capacitatea portantă max.: 800 kg (1760 lbs)

Sarcină suplimentară admisibilă: 3500 kg (7710 lbs)

Anul de fabricație: vezi pe tăblița de inscripționare

## Înainte de fiecare utilizări

- Verificați existența unor deteriorări sau a unor deformări vizibile..



Scoateți imediat din uz auxiliarele de depozitare și transport avariate sau deformat, care nu corespund următoarelor directive:

- Cordoane de sudură fără fisuri sau creștături
- Fără deformări.
- Tăblița de inscripționare trebuie să fie prezentă și lizibilă
- Fără montanți deformați sau avariați. În cazul în care aceștia sunt totuși îndoiți, se vor măsura dimensiunile exterioare. Punctele de măsurare se află direct sub tablele de stivuire, pe partea exterioară a montanților.

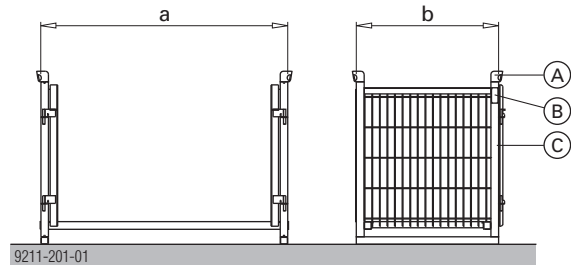

	Paletă Frami 1,20m			Paletă Frami 1,50m		
	Val. Nominală	Min.	Max.	Val. Nominală	Min.	Max.
a	1325	1315	1335	1625	1615	1635
b	935	930	940	935	930	940

**A** tablă pentru stivuire

**B** plăcuța de construcție

**C** suport vertical

## Procesul de încărcare (lateral)

- Ridicați colțurile laterale din stânga și din dreapta.

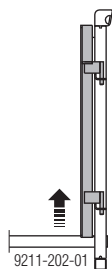

- Rabatați lateral colțurile laterale.

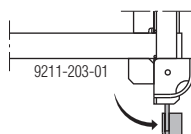

- Încărcați Palet.
- Ridicați colțurile laterale din stânga și din dreapta și închideți-le.



Ambele colțuri laterale blocate

### Exemple de încărcare

Cu paletii-Frami de 1,20m respectiv 1,50m se pot transporta și depozita:

- panouri Frami (orizontale și verticale)
- colțuri interioare și exterioare
- colțuri variabile
- plăci de aliniere
- lemne de completare (doar legate)

Capacitatea portantă max.: 800 kg

### Încărcare

Panouri Frami	Cantitatea max. de încărcare [buc.]
0,90m	10
0,75m	11
0,60m	13
0,45m	20
0,30m	30

#### Panouri orizontale

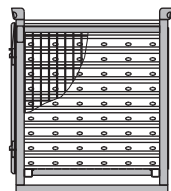

9714-294-01

#### Panouri verticale

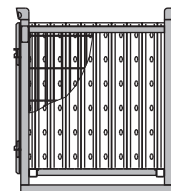

9714-295-01

#### Panouri amestecate

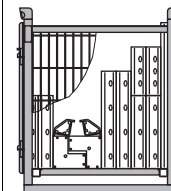

9714-296-01

## Paletă Frami ca mijloc de depozitare



- **Depozitarea pe șantier (în aer liber):** Înclinarea solului până la max. 3%, sunt admisiibile max. 2 palete Frami una peste cealaltă.
- Este interzisă stivuirea paletelor Frami goale!
- **Stivuirea în hală:** Înclinarea solului până la max. 1%, sunt admisibile max. 5 palete Frami una peste cealaltă.
- La **depozitarea** paletelor de stivuire încărcate este important să se acorde atenție **stabilității și stivuirii corespunzătoare**.
- Paletele amplasate jos trebuie încărcate **complet!**

## Palet Frami ca mijloc de transport

### Mutare cu macaraua

► Verificați înaintea ridicării macaralei.



Ambele colțuri laterale blocate



- Este permisă mutarea doar unei singure palete Frami.
- Utilizați lanțuri corespunzătoare. (respectați capacitatea portantă admisibilă) de ex.: Lanț cu patru fire Doka 3,20m nr. art. 588620000.
- Unghiul de înclinare  $\beta$  max. 30°!

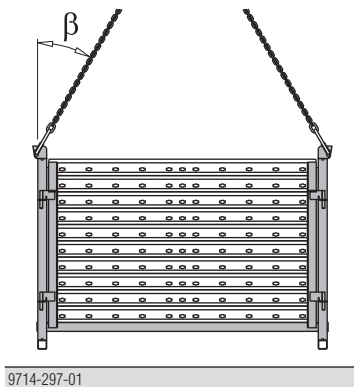

9714-297-01

### Mutarea cu stivitorul sau cu căruciorul de ridicare a paletilor



► Atenție la poziția corectă a centrului de greutate și la siguranța la răsturnare!

© by Doka Industrie GmbH, A-3300 Amstetten